

DALI RGBW

Datenblatt

Control Gear

DALI LED Dimmer (CC)
zur Steuerung von RGBW LED-
Leuchten über 1 DALI-Adresse (DT8)

- Art. Nr. 86458912-100 (4x100mA)
- Art. Nr. 86458912-250 (4x250mA)
- Art. Nr. 86458912-350 (4x350mA)
- Art. Nr. 86458912-500 (4x500mA)
- Art. Nr. 86458912-700 (4x700mA)
- Art. Nr. 86458912-1000 (4x1000mA)

DALI RGBW Control Gear

Überblick

- LED-Dimmer CC mit Farbsteuerung
- Zum direkten Ansteuern von RGBW LED-Modulen mit Stromeingang
- **Das Gerät verfügt über eine DALI-Adresse (DT8). Für Ansteuerung über 4 Adressen ist das selbe Gerät mit entsprechender Software erhältlich: 4Ch LED Dimmer CC (Art.Nr. 89453855-xxx)**
- Farbsteuerung entsprechend DALI Spezifikation für Device Type 8, Colour Type RGBWAF
- Getrennte Steuermöglichkeit von Helligkeit und Farbe (Betriebsart: Normalized, Unlinked)
- Zwei Gehäuse, Varianten für 4x100mA bis 4x350mA in kleinem Gehäuse, darüber bis 4x1000mA im großen Gehäuse erhältlich.
- Auf Wunsch sind sowohl andere als auch farbspezifische Ströme im Bereich 100mA bis 1000mA pro Kanal möglich.
- **Variante mit gemeinsamem Minuspol => Artikelnummer 86458912-xxx-GM**
- Versorgungsspannung 12V bis 48V DC
- Konfiguration über DALI-Cockpit und DALI USB Interface
- Integrierter Kurzschlussschutz

Spezifikation, Kenndaten

Typ	DALI RGBW					
	86458912-100	86458912-250	86458912-350	86458912-500	86458912-700	86458912-1000
Versorgung	12VDC-48VDC			12VDC-48VDC		
Maximaler Ausgangsstrom	4x100mA	4x250mA	4x350mA	4x500mA	4x700mA	4x1000mA
Ausgangsspannungsbereich	3V-45V (bei 48V Versorgung)					
Steuereingang	DALI					
DALI-Adressen	1					
Temperatur	-20°C-60°C					
Schutzart	IP20					
Zustand nach Netzurückkehr	von DALI-Einstellung abhängig					
Max. Leitungsquerschnitt	bis 2,5mm ²					
Abmessungen (LxBxH)	120mmx30mmx20mm			120mmx41mmx20mm		

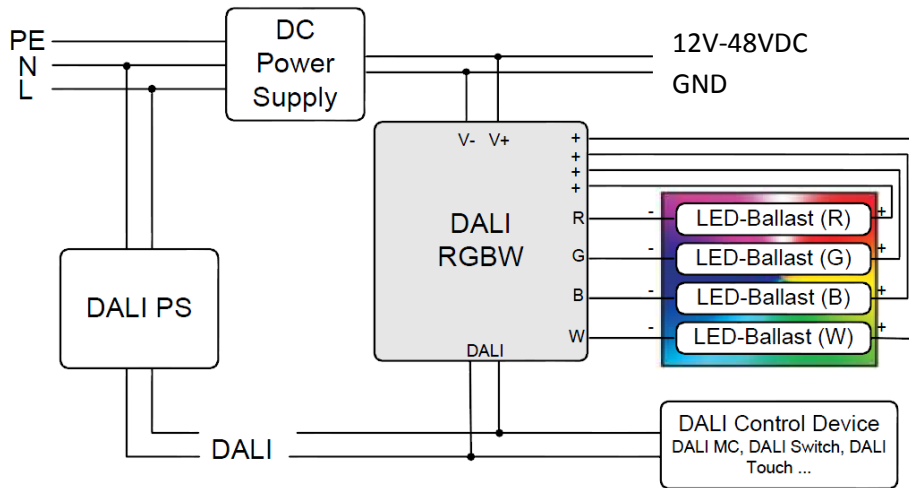

typische Struktur



Hinweis:

Für beste Effizienz sollte die Eingangsspannung im Bereich von 3V-10V über der LED-Spannung liegen:

- 4-6 LEDs: 24V
- 6-9LEDs: 36V
- 10-12 LEDs: 48V

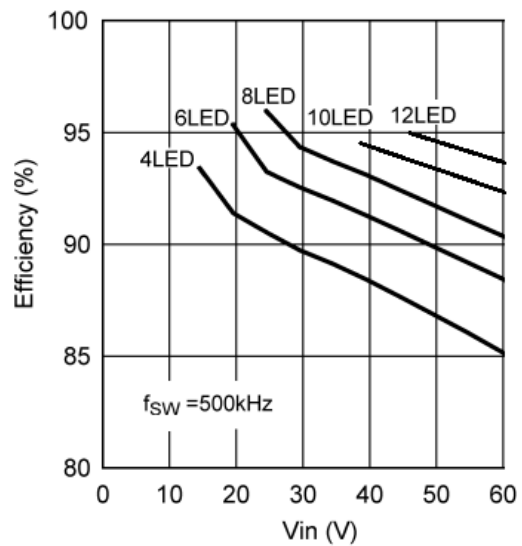

Variante für 4x100mA bis 4x350mA Ausgangsstrom:

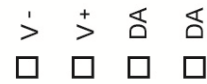
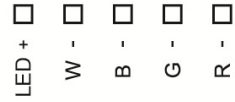
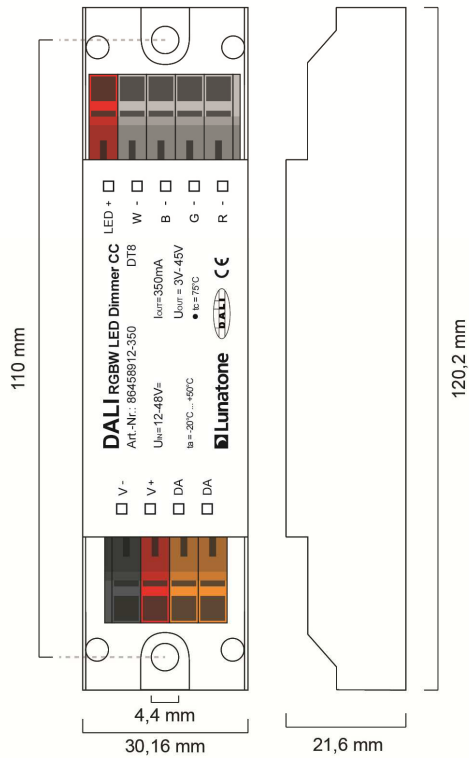

Anschlussplan

Geometrie

Variante für 4x350mA bis 4x1000mA Ausgangsstrom:

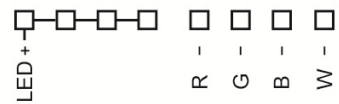
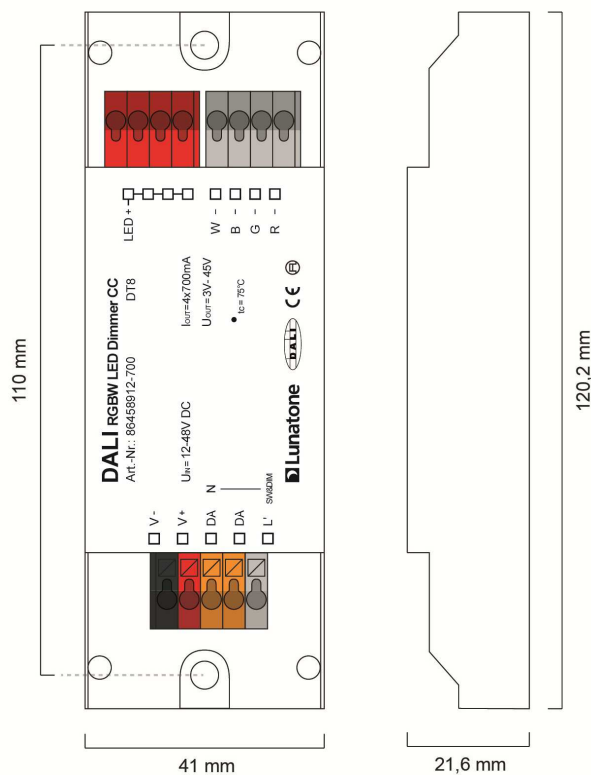

Anschlussplan

Geometrie

Bestellinformation

Artikelnummer: 86458912-xxx

xxx = Konstantstrom, 100mA ... 1000 mA

DT8 LED-Konstantstrom-Dimmer zur Steuerung von RGBW-Modulen über 1 DALI Adresse.

Variante mit gemeinsamem Minuspol:

Artikelnummer: 86458912-xxx-GM

Weiterführende Informationen und Zubehör

DALI-Cockpit – kostenlose Konfigurationssoftware für DALI-Systeme

<http://lunatone.at/de/dali-systeme/software/>

DALI-Produkte von Lunatone

<http://www.lunatone.at/de/>

Lunatone Datenblätter und Manuals

<http://lunatone.at/de/downloads/>

Kontakt:

Technische Fragen: support@lunatone.com

Anfragen: sales@lunatone.com

www.lunatone.com



Disclaimer

Änderungen vorbehalten. Alle Angaben ohne Gewähr.
Das Datenblatt bezieht sich auf den aktuellen Auslieferungszustand.

Die Funktion in Installationen mit anderen Geräten muss vorab auf Kompatibilität geprüft werden.